

Panduan Pengguna Monitor Panel Datar Dell™ E170S/E190S

[Tentang monitor Anda](#)

[Menyetel Monitor](#)

[Mengoperasikan Monitor](#)

[Memecahkan Masalah](#)

[Lampiran](#)

Catatan, Pemberitahuan, dan Perhatian



CATATAN: CATATAN mengindikasikan informasi penting yang membantu Anda memanfaatkan komputer Anda dengan lebih baik.



PEMBERITAHUAN: PEMBERITAHUAN mengindikasikan potensi kerusakan pada perangkat keras atau hilangnya data dan memberi tahu Anda bagaimana menghindari masalah tersebut.



PERHATIAN: PERHATIAN mengindikasikan potensi kerusakan harta benda, cedera diri, atau kematian.

Informasi dalam dokumen ini bisa berubah tanpa pemberitahuan.
Hak cipta © 2009 Dell Inc. Semua hak cipta dilindungi undang-undang.

Dilarang keras mereproduksi semua materi ini dengan cara apa pun juga tanpa izin tertulis dari Dell Inc.

Merek-merek dagang yang digunakan dalam naskah ini: *Dell* dan logo *DELL* adalah merek dagang dari Dell Inc; *Microsoft* dan *Windows* adalah merek dagang atau merek dagang terdaftar Microsoft Corporation di Amerika Serikat dan/atau negara-negara lain; *ENERGY STAR* adalah merek dagang terdaftar Badan Perlindungan Lingkungan A. S. Sebagai mitra ENERGY STAR, Dell Inc. telah menetapkan bahwa produk ini memenuhi pedoman ENERGY STAR untuk efisiensi energi.

Merek dagang dan nama dagang lainnya mungkin digunakan dalam dokumen ini untuk mengacu pada entitas yang mengklaim merek dan nama atau mungkin produknya. Dell Inc. menafikan segala kepemilikan total atau sebagian merek dagang dan nama dagang selain miliknya sendiri.

Model E170Sb/E170Sc/E190Sb/E190Sf

Maret 2009 Rev. A01

[Kembali ke Halaman Isi](#)

Tentang monitor Anda

Panduan Pengguna Monitor Panel Datar Dell™ E170S/E190S

- [Isi Kemasan](#)
- [Fitur Produk](#)
- [Mengidentifikasi Bagian dan Kontrol](#)
- [Spesifikasi Monitor](#)
- [Kemampuan Pasang dan Pakai](#)
- [Kualitas Monitor LCD & Kebijakan Piksel](#)
- [Pedoman Pemeliharaan](#)

Isi Kemasan

Monitor Anda disertai dengan komponen-komponen di bawah ini. Pastikan Anda telah menerima semua komponen tersebut dan [hubungi Dell](#) jika ada yang kurang.

CATATAN: Beberapa item mungkin adalah opsional dan tidak disertakan dengan Monitor Anda. Beberapa fitur atau media mungkin tersedia di negara-negara tertentu.

	1 Monitor dengan penyangga
	1 Kabel Daya
	1 Kabel VGA
	1 Media <i>Driver dan Dokumentasi</i> 1 <i>Petunjuk Penyetelan Cepat</i> 1 <i>Informasi Keselamatan</i>

Fitur Produk

Layar panel datar **E170S/E190S** mempunyai matriks aktif, thin-film transistor (TFT), dan liquid crystal display (LCD). Fitur-fitur monitor ini meliputi:

- **E170S:** Ukuran layar layar sesungguhnya yang dapat menampilkan gambar 17 inci (432,7 mm). resolusi 1280 x 1024, plus dukungan layar penuh untuk resolusi rendah.
 - **E190S:** Ukuran layar layar sesungguhnya yang dapat menampilkan gambar 19 inci (482,2 mm). resolusi 1280 x 1024, plus dukungan layar penuh untuk resolusi rendah.
 - Sudut pandang lebar sehingga bisa dilihat dari posisi duduk atau berdiri, atau ketika Anda bergerak dari samping ke samping.
 - Dapat disetel miring.
 - Pedestal dapat dilepas dan lubang pemasangan 100 mm Asosiasi Standarisasi Elektronik Video (VESA) untuk solusi pemasangan yang fleksibel.
 - Kemampuan Pasang dan Pakai jika didukung oleh sistem Anda.
 - Pengaturan Tampilan Pada Layar (OSD) untuk kemudahan penyetelan dan optimalisasi layar.
 - Perangkat lunak dan dokumentasi CD yang berisi file informasi (INF), file Image Color Matching (ICM), dan dokumentasi produk.
 - Fitur Hemat Energi untuk memenuhi persyaratan Energy Star.
 - Slot kunci keamanan.
 - Peringkat Emas EPEAT.
 - Halogen Dikurangi.
 - Manajemen Aset.
-

Mengidentifikasi Bagian dan Fitur

Tampak Depan



Tampak Depan

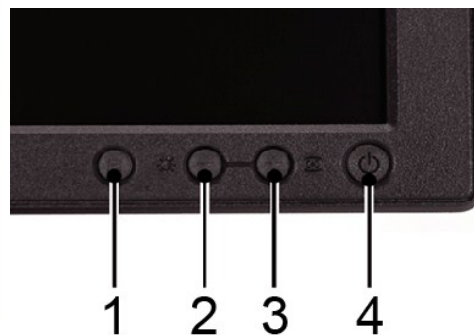

Kontrol panel depan

Label	Penjelasan
1	Tombol menu tampilan pada layar (OSD)
2	Tombol turun (-) / Kecerahan & Kontras
3	Tombol naik (+) /Pengaturan Otomatis
4	Tombol Daya Hidup/Mati dengan indikator LED

Tampak Belakang

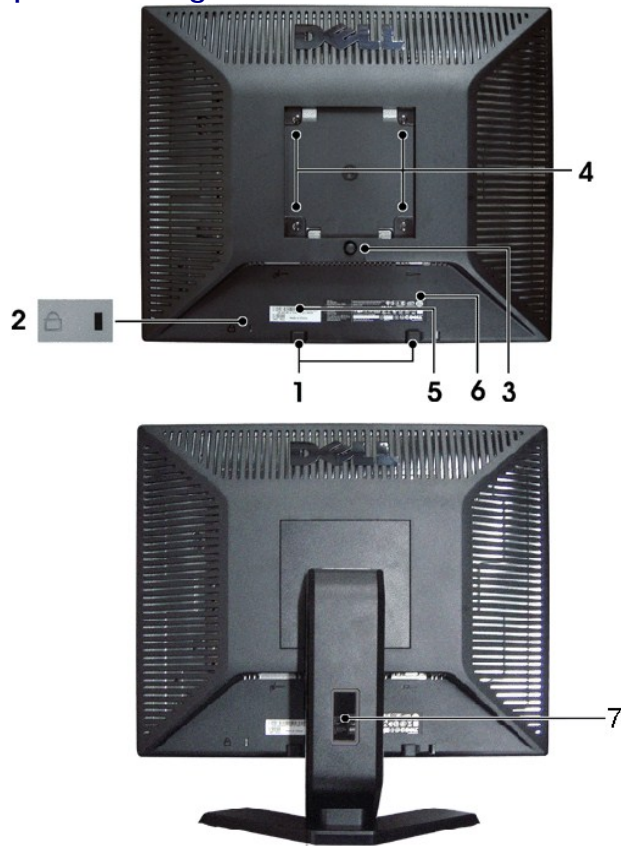

Tampak belakang

Label	Penjelasan/Kegunaan
1	Siku pemasangan Dell Soundbar Untuk memasang Dell Soundbar.
2	Slot kunci keamanan Untuk memasang kunci guna mengamankan komputer Anda.
3	Tombol pelepas penyangga Tekan untuk melepas penyangga.
4	Lubang pemasangan VESA (100 mm - di belakang penyangga yang terpasang) Digunakan untuk memasang monitor.
5	Label nomor seri kode batang Rujuklah ke label ini jika Anda perlu menghubungi Dell guna mendapatkan dukungan teknis.
6	Label peringkat regulator Mencantumkan persetujuan regulator.
7	Slot manajemen kabel Membantu mengatur kabel dengan memasukkannya melalui pemegang ini.

Tampak Samping



Sisi kanan

Sisi kiri

Tampak Bawah

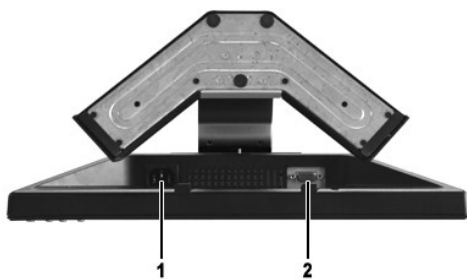

Tampak Bawah

Label	Penjelasan
1	Konektor kabel daya AC
2	Konektor VGA

Spesifikasi Monitor

Mode Manajemen Daya

Jika Anda mempunyai kartu atau perangkat lunak untuk menyesuaikan DPMS™ VESA yang diinstal di komputer Anda, maka monitor secara otomatis akan mengurangi konsumsi daya jika tidak sedang dipakai. Ini disebut Mode Hemat Daya. Jika komputer mendeteksi masukan dari keyboard, mouse atau perangkat masukan lainnya, monitor secara otomatis akan "aktif kembali". Tabel berikut menunjukkan konsumsi daya dan indikasi fitur hemat daya otomatis ini:

E170S

Mode VESA	Sinkr Horizontal	Sinkr Vertikal	Video	Indikator daya	Konsumsi daya
Operasi normal	Aktif	Aktif	Aktif	Hijau	25 W (maksimum) 17 W (normal)
Mode Siaga	Tidak aktif	Tidak aktif	Dikosongkan	Kuning	Kurang dari 1 W

				kecokelatan	
Mati	-	-	-	Mati	Kurang dari 0,5 W

E190S

Mode VESA	Sinkr Horizontal	Sinkr Vertikal	Video	Indikator daya	Konsumsi daya
Operasi normal	Aktif	Aktif	Aktif	Hijau	25 W (maksimum) 19 W (normal)
Mode Siaga	Tidak aktif	Tidak aktif	Dikosongkan	Kuning kecokelatan	Kurang dari 1 W
Mati	-	-	-	Mati	Kurang dari 0,5 W

CATATAN: Monitor ini memenuhi persyaratan ENERGY STAR®



CATATAN: Konsumsi daya nol dalam mode MATI hanya dapat dicapai dengan mencabut kabel utama dari monitor.

Urutan pin

Konektor VGA

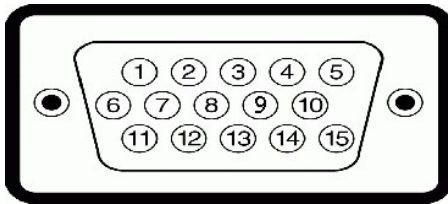

Nomor Pin	Sisi dengan 15 pin dari Kabel Sinyal Yang Terhubung
1	Video-Merah
2	Video-Hijau
3	Video-Biru
4	GND
5	Uji diri
6	GND-Merah
7	GND-Hijau
8	GND-Biru
9	Komputer 5V/3,3V
10	GND-sinkr
11	GND
12	DDC data
13	H-sinkr
14	V-sinkr
15	DDC clock

Spesifikasi Panel Datar

Model	E170S	E190S
-------	-------	-------

Jenis layar	Matriks aktif - TFT LCD	Matriks aktif - TFT LCD
Jenis panel	TN	TN
Dimensi Layar	17 inci (ukuran layar layar sesungguhnya yang dapat menampilkan gambar 17 inci)	19 inci (ukuran layar layar sesungguhnya yang dapat menampilkan gambar 19 inci)
Area tampilan prasetel:		
Horizontal	337,9 mm (13,3 inci)	376,3 mm (14,8 inci)
Vertikal	270,3 mm (10,6 inci)	301,1 mm (11,8 inci)
Kerapatan piksel	0,264 mm	0,294 mm
Sudut pandang	160° (vertikal) normal, 160° (horizontal) normal	160° (vertikal) normal, 160° (horizontal) normal
Intensitas cahaya yang dihasilkan	250 CD/m ² (normal)	250 CD/m ² (normal)
Kontras rasio	800 sampai 1 (normal)	800 sampai 1 (normal)
Pelapisan bagian depan	Anti silau dengan pelapisan keras 3H	Anti silau dengan pelapisan keras 3H
Cahaya latar	Cahaya latar 2 CCFL	Cahaya latar 2 CCFL
Waktu respons	5 ms normal	5 ms normal
Kedalaman warna	16,7 mil warna	16,7 mil warna
Gamut Warna	85 %*	85 %*

* E170S/E190S Gamut Warna (Normal) berdasarkan pada CIE1976 (85%) DAN CIE1931 (72%).

Resolusi

Model	E170S/E190S
Rentang pemindaian horizontal	30 kHz sampai 81 kHz (otomatis)
Rentang pemindaian vertikal	56 Hz sampai 76 Hz (otomatis)
Resolusi maksimum prasetel	1280 x 1024 pada 60 Hz

Mode Tampilan Prasetel

E170S/E190S

Mode Tampilan	Frekuensi Horizontal (kHz)	Frekuensi Vertikal (Hz)	Clock Piksel (MHz)	Polaritas Sinkr (Horizontal/Vertikal)
VGA, 720 x 400	31.5	70.1	28.3	-/+
VGA, 640 x 480	31.5	60.0	25.2	-/-
VESA, 640 x 480	37.5	75.0	31.5	-/-
VESA, 800 x 600	37.9	60.3	40.0	+/+
VESA, 800 x 600	46.9	75.0	49.5	+/+
VESA, 1024 x 768	48.4	60.0	65.0	-/-
VESA, 1024 x 768	60.0	75.0	78.8	+/+
VESA, 1152 x 864	67.5	75.0	108.0	+/+
VESA, 1280 x 1024	64.0	60.0	108.0	+/+
VESA, 1280 x 1024	80.0	75.0	135.0	+/+

Kelistrikan

Model	E170S/E190S
Sinyal masukan video	Analog RGB, 0,7 Volt +/- 5%, impedansi masukan 75 ohm
Sinyal masukan sinkronisasi	horizontal dan vertikal terpisah, 3,3V Cmos atau tingkat 5V TTL, sinkr. positif atau negatif.
Voltase masukan AC/frekuensi/arus	100 sampai 240 VAC / 50-60 Hz / 1,6 Maks. A (RMS).
Arus yang diperlukan untuk pengaktifan awal	120 V: 40 A (Maks.) 240 V: 60 A (Maks.)

Karakteristik Fisik

Model	E170S	E190S
Jenis konektor	1 Sub-D: konektor biru	1 Sub-D: konektor biru
Jenis kabel sinyal	1 Sub-D: Dapat dilepas, Analog, 15 pin, dikirim terpasang ke monitor	1 Sub-D: Dapat dilepas, Analog, 15 pin, dikirim terpasang ke monitor
Dimensi (dengan penyangga)		
Tinggi	380,6 mm (14,98 inci)	411,2 mm (16,19 inci)
Lebar	374,5 mm (14,74 inci)	412,7 mm (16,25 inci)
Kedalaman	136,9mm (5,39 inci)	144,4 mm (5,67 inci)
Dimensi (tanpa penyangga)		
Tinggi	307,0 mm (12,09 inci)	337,7 mm (13,30inci)
Lebar	374,5 mm (14,74 inci)	412,7mm (16,25 inci)
Kedalaman	59,0mm (2,32 inci)	59,0mm (2,32 inci)
Dimensi penyangga		
Tinggi	297,15 mm (11,70 inci)	312,5 mm (12,30 inci)
Lebar	275mm (10,83 inci)	291,6mm (11,48 inci)
Kedalaman	136,9 mm (5,39 inci)	144,4 mm (5,67 inci)
Berat		
Berat dengan kemasan	5,21 kg (11,5 pon)	6,27 kg (13,79 pon)
Berat dengan rakitan penyangga dan kabel	4,31 kg (9,5 pon)	5,06 kg (11,13 pon)
Berat tanpa rakitan penyangga (untuk pemasangan di dinding atau pertimbangan pemasangan VESA - tanpa kabel)	3,04 kg (6,7 pon)	3,94 kg (8,67 pon)
Berat rakitan penyangga	0,91 kg (2,01 pon)	0,97 kg (2,13 pon)

Lingkungan

Model	E170S	E190S
Suhu		
Pengoperasian	5° sampai 35° C (41° sampai 95°F)	5° sampai 35° C (41° sampai 95°F)
Tidak beroperasi	Penyimpanan: -20° sampai 60° C (-4° sampai 140° F) Pengiriman: -20° sampai 60° C (-4° sampai 140° F)	Penyimpanan: -20° sampai 60° C (-4° sampai 140° F) Pengiriman: -20° sampai 60° C (-4° sampai 140° F)
Kelembapan		
Pengoperasian	10% sampai 80% (tidak ada pengembunan)	10% sampai 80% (tidak ada pengembunan)
Tidak beroperasi	Penyimpanan: 5% sampai 90% (tidak ada pengembunan) Pengiriman: 5% sampai 90% (tidak ada pengembunan)	Penyimpanan: 5% sampai 90% (tidak ada pengembunan) Pengiriman: 5% sampai 90% (tidak ada pengembunan)
Ketinggian		
Pengoperasian	3,048 m (12,000 kaki) maks	3,048 m (12,000 kaki) maks
Tidak beroperasi	9,144 m (40,000 kaki) maks	9,144 m (40,000 kaki) maks
Disipasi termal	86,2 BTU/jam (maksimum) 58,6 BTU/jam (normal)	86,2 BTU/jam (maksimum) 65,5 BTU/jam (normal)

Kemampuan Pasang dan Pakai

Anda dapat menginstal monitor ini pada setiap sistem yang kompatibel dengan Pasang dan Pakai. Monitor secara otomatis memberikan Extended Display Identification Data (EDID) ke sistem komputer dengan menggunakan protokol Display Data Channel (DDC) sehingga sistem dapat mengonfigurasi sendiri dan mengoptimalkan pengaturan monitor. Jika diperlukan, pengguna dapat memilih pengaturan yang berbeda, tetapi pada umumnya instalasi monitor adalah otomatis.

Kualitas Monitor LCD & Kebijakan Piksel

Selama proses pembuatan monitor LCD, bukan hal yang luar biasa bila ada satu piksel atau lebih menjadi tetap dalam keadaan tidak berubah. Akibat yang terlihat adalah adanya piksel tetap yang tampak sebagai bintik gelap sangat kecil atau berwarna kusam yang terang. Bila piksel tersebut tetap terang, dia dikenal sebagai "titik terang." Bila piksel tersebut tetap gelap, dia dikenal sebagai "titik gelap." Piksel tetap hampir selalu sulit terlihat dan tidak mengurangi kualitas atau kegunaan layar. Layar yang mempunyai 1 sampai 5 piksel tetap dianggap normal dan berada dalam standar kompetitif. Untuk informasi selengkapnya, lihat situs Dukungan Dell di support.dell.com.

Pedoman Pemeliharaan

Merawat Monitor Anda

 **PERHATIAN:** Baca dan patuhi [Petunjuk Keselamatan](#) sebelum membersihkan monitor.

 **PERHATIAN:** Sebelum membersihkan monitor, cabut steker monitor dari stopkontak listrik.

Untuk praktik terbaik, ikuti petunjuk dalam daftar di bawah ini sewaktu membongkar monitor dari kemasan, membersihkan atau merawat monitor Anda:

- 1 Untuk membersihkan layar anti-statis, lembapkan sedikit kain bersih yang lembut dengan air. Jika mungkin, gunakan tisu khusus pembersih layar atau larutan yang sesuai untuk pelapisan anti-statis. Jangan menggunakan bensin, thinner, amonia, pembersih abrasif, atau angin kempa.
 - 1 Gunakan kain hangat yang sedikit lembab untuk membersihkan monitor. Jangan sampai menggunakan segala jenis deterjen karena sebagian deterjen meninggalkan lapisan tipis seperti susu pada monitor.
 - 1 Jika Anda melihat serbuk putih ketika membongkar monitor dari kemasan, seka dengan kain.
 - 1 Berhati-hatilah dalam memperlakukan monitor Anda karena monitor berwarna gelap mungkin lebih banyak menunjukkan tanda lecet daripada monitor berwarna lebih terang.
 - 1 Untuk membantu mempertahankan kualitas gambar terbaik pada monitor Anda, gunakan screen saver yang berubah secara dinamis dan matikan monitor Anda jika tidak dipakai.
-

[Kembali ke Halaman Isi](#)

[Kembali ke Halaman Isi](#)

Lampiran

Panduan Pengguna Monitor Panel Datar Dell™ E170S/E190S

- [Petunjuk Keselamatan](#)
- [Pemberitahuan FCC \(A.S. saja\) dan Informasi Peraturan Lainnya](#)
- [Menghubungi Dell](#)

PERHATIAN: Petunjuk Keselamatan



PERHATIAN: Penggunaan kontrol, pengaturan, atau prosedur selain yang dirinci dalam dokumentasi ini bisa mengakibatkan paparan pada shock, bahaya kelistrikan, dan/atau bahaya mekanis.

Untuk informasi mengenai keselamatan, lihat *Informasi Keselamatan* yang disertakan dengan monitor Anda.

Pemberitahuan FCC (A.S. saja) dan Informasi Peraturan Lainnya

Untuk pemberitahuan FCC dan informasi peraturan lainnya, lihat situs web ketaatan terhadap peraturan perundang-undangan yang terdapat di www.dell.com/regulatory_compliance.

Menghubungi Dell

Untuk pelanggan di Amerika Serikat, telepon 800-WWW-DELL (800-999-3355).



CATATAN: Jika Anda tidak mempunyai koneksi Internet aktif, Anda dapat menemukan informasi kontak pada faktur pembelian, slip kemasan, bon Anda, atau katalog produk Dell.

Dell menyediakan beberapa opsi dukungan dan layanan berbasis online dan telepon. Ketersediaan berbeda-beda berdasarkan negara dan produk, dan beberapa layanan mungkin tidak tersedia di daerah Anda. Untuk menghubungi Dell untuk masalah penjualan, dukungan atau layanan pelanggan:

1. Kunjungi support.dell.com.
2. Verifikasi negara atau wilayah Anda dalam menu jatuh-turun **Pilih Negara/Wilayah** di dasar halaman.
3. Klik **Hubungi Kami** pada bagian kiri halaman.
4. Pilih tautan layanan atau dukungan yang tepat berdasarkan keperluan Anda.
5. Pilih cara menghubungi Dell yang nyaman bagi Anda.

[Kembali ke Halaman Isi](#)

[Kembali ke Halaman Isi](#)

Menyetel Monitor Anda

Monitor Panel Datar Dell™ E170S/E190S

Jika Anda mempunyai desktop Dell™ atau komputer portabel Dell™ dengan akses internet

1. Kunjungi <http://support.dell.com>, masukkan tag layanan Anda, dan download driver terbaru untuk kartu grafis Anda.
2. Setelah menginstal driver Adapter Grafis Anda, cobalah untuk menyetel resolusi ke **1280x1024** lagi.

 **CATATAN:** Jika Anda tidak dapat menyetel resolusi ke 1280x1024, harap hubungi Dell™ untuk meminta keterangan tentang Adapter Grafis yang mendukung resolusi ini.

[Kembali ke Halaman Isi](#)

[Kembali ke Halaman Isi](#)

Menyetel Monitor Anda

Monitor Panel Datar Dell™ E170S/E190S

Jika Anda mempunyai desktop, komputer portabel, atau kartu grafis non Dell™

1. Klik kanan pada desktop dan klik **Properti**.
2. Pilih tab **Penyetelan**.
3. Pilih **Lanjutan**.
4. Identifikasi pemasok pengontrol grafis Anda dari deskripsi di bagian atas jendela (misalnya, NVIDIA, ATI, Intel dsb.).
5. Harap mengacu pada situs web penyedia kartu grafis untuk mendapatkan driver yang diperbarui (misalnya, <http://www.ATI.com> ATAU <http://www.NVIDIA.com>).
6. Setelah menginstal driver Adapter Grafis Anda, cobalah untuk menyetel resolusi ke **1280x1024** lagi.



CATATAN: Jika Anda tidak dapat menyetel resolusi ke 1280x1024, harap hubungi pabrikan komputer Anda atau pertimbangkan untuk membeli adapter grafis yang mendukung resolusi video 1280x1024.

[Kembali ke Halaman Isi](#)

[Kembali ke Halaman Isi](#)

Mengoperasikan Monitor

Panduan Pengguna Monitor Panel Datar Dell™ E170S/E190S





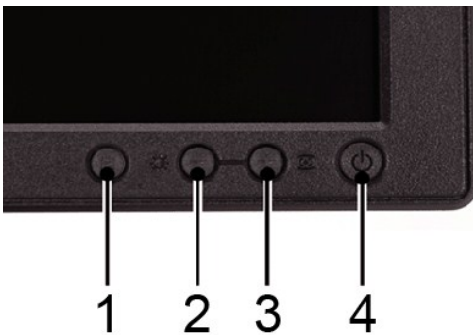

- [Menggunakan Kontrol Panel Depan](#)
- [Menggunakan Menu Tampilan Pada Layar \(OSD\)](#)
- [Menyetel Resolusi Maksimum](#)
- [Menggunakan Dell Soundbar \(Opsional\)](#)
- [Menggunakan Kemiringan](#)

Menggunakan Panel Depan

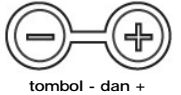

Gunakan tombol kontrol di bagian depan monitor untuk mengatur karakteristik gambar yang sedang ditampilkan. Ketika Anda menggunakan tombol-tombol ini untuk mengatur kontrol, OSD menampilkan nilai numerik karakteristik saat nilai itu berubah.



Tabel berikut menjelaskan tombol panel depan:

A	 MENU	Tombol 'MENU' digunakan untuk membuka tampilan pada layar (OSD), memilih ikon fungsi, keluar dari menu dan sub-menu, serta Lihat Mengakses Sistem Menu .
B	 Tombol Hot Key Kecerahan/Kontras	Gunakan tombol ini untuk akses langsung ke menu kontrol ' Kecerahan ' dan ' Kontras '.
B C	 tombol - dan +	Gunakan tombol-tombol ini untuk mengatur (rentang pengurangan/peningkatan) item-item dalam OSD. CATATAN: Anda dapat mengaktifkan fitur menggulung otomatis dengan menekan dan menahan tombol + atau -.
C	 Pengaturan Otomatis	Gunakan tombol ini untuk mengaktifkan penyetelan dan pengaturan otomatis. Dialog berikut akan tampil di layar pada saat monitor sendiri masukan aktif:  Dengan tombol Pengaturan Otomatis  , monitor bisa mengatur sendiri sinyal video yang masuk. Setelah menggunakan 'Pengaturan Otomatis', Anda dapat menyetel lebih lanjut monitor Anda dengan menggunakan kontrol 'Clock Piksel' dan 'Fase' di OSD. CATATAN: Pengaturan Otomatis tidak akan terjadi jika Anda menekan tombol pada saat tidak ada sinyal masukan video aktif a terpasang.
D	 Tombol & Indikator daya	LED hijau mengindikasikan monitor hidup dan berfungsi sepenuhnya. LED kuning kecokelatan mengindikasikan mode hemat daya. Tombol Daya menghidupkan dan mematikan monitor.

Fungsi Akses Langsung

Fungsi	Metode Pengaturan
Pengaturan Otomatis	<p>Gunakan tombol ini untuk mengaktifkan penyetelan dan pengaturan otomatis. Dialog berikut akan tampil di layar pada saat monitor mengatur sendiri masukan aktif:</p> <div style="text-align: center;">  </div> <p>Dengan tombol Pengaturan Otomatis , monitor bisa mengatur sendiri sinyal video yang masuk. Setelah menggunakan 'Pengaturan Otomatis', Anda dapat menyetel lebih lanjut monitor Anda dengan menggunakan kontrol 'Clock Piksel' dan 'Fase' di OSD.</p> <p>CATATAN: Pengaturan Otomatis tidak akan terjadi jika Anda menekan tombol pada saat tidak ada sinyal masukan video aktif atau kabel yang terpasang</p>
Kecerahan/Kontras	<p>Dengan menu mati, tekan tombol  untuk menampilkan menu pengaturan 'Kecerahan' dan 'Kontras'.</p> <p>Fungsi 'Kecerahan' mengatur intensitas cahaya panel datar.</p> <p>Atur 'Kecerahan' terlebih dulu, lalu atur 'Kontras' hanya jika diperlukan pengaturan lebih lanjut.</p> <p>"+" meningkatkan 'kecerahan' "- " mengurangi 'kecerahan'</p> <p>Fungsi 'Kontras' mengatur tingkat perbedaan antara gelap dan terang pada layar tampilan.</p> <p>"+" meningkatkan 'kontras' "- " mengurangi 'kontras'</p>

Menggunakan Menu Tampilan Pada Layar (OSD)

Mengakses Sistem Menu







1. Dengan menu mati, tekan tombol **MENU** untuk membuka sistem OSD dan menampilkan fitur-fitur utama.









- A** Ikon Fungsi **B** Menu Utama **C** Ikon menu
D Nama sub-menu **E** Resolusi

2. Tekan tombol - dan + untuk berpindah di antara ikon-ikon fungsi. Saat Anda berpindah dari satu ikon ke ikon lainnya, nama fungsi disorot untuk merefleksikan fungsi atau kelompok fungsi (beberapa sub-menu) yang diwakili oleh ikon tersebut. Lihat tabel di bawah ini guna melihat daftar lengkap semua fungsi yang tersedia untuk monitor ini.
3. Tekan tombol **MENU** sekali untuk mengaktifkan fungsi yang disorot. Tekan -/+ untuk memilih parameter yang dikehendaki, tekan menu untuk masuk ke slidebar kemudian gunakan tombol - dan +, sesuai dengan indikator pada menu, untuk membuat perubahan Anda.
4. Tekan tombol **MENU** sekali untuk kembali ke menu utama guna memilih fungsi lainnya atau tekan tombol **MENU** dua atau tiga kali untuk keluar dari OSD.

Ikon	Nama Menu dan Sub-menu	Penjelasan

	EXIT (KELUAR)	Ini digunakan untuk keluar dari Menu Utama.
	Positioning (Pemosisian): Horizontal Vertical (Vertikal)	<p>"Pemosisian" memindahkan area pandangan di sekitar layar monitor.</p> <p>Ketika melakukan perubahan mungkin ke penyetelan Horizontal atau Vertikal , tidak ada perubahan yang terjadi pada ukuran area pandangan; gambar menjadi bergeser berdasarkan apa yang Anda pilih.</p> <p>Minimum adalah '0' (-). Maksimum adalah '100' (+).</p> <div data-bbox="695 388 1149 640" data-label="Image"> </div>
  	Image settings (Penyetelan gambar): Auto Adjust (Pengaturan Otomatis) Pixel Clock (Clock Piksel) Phase (Fase)	<p>Meskipun sistem komputer Anda dapat mengenali monitor panel datar baru Anda pada pengawalan, 'Pengaturan Otomatis' akan mengoptimalkan penyetelan tampilan untuk digunakan dengan setelan khusus Anda.</p> <p>CATATAN: Pada umumnya, 'Pengaturan Otomatis' menghasilkan gambar terbaik untuk konfigurasi Anda; Anda dapat secara langsung mengakses fungsi ini melalui tombol hotkey  Pengaturan Otomatis.</p> <p>Dengan pengaturan Fase dan Clock Piksel Anda dapat mengatur monitor Anda lebih dekat dengan preferensi Anda. Pilih Penyetelan Gambar pada OSD utama untuk mengakses penyetelan ini.</p> <p>Gunakan tombol - dan + untuk mengatur interferensi. Minimum: 0 ~ Maksimum: 100</p> <p>Jika tidak dicapai hasil yang memuaskan dengan menggunakan pengaturan Fase, gunakan pengaturan Clock Piksel lalu gunakan Fase lagi.</p> <div data-bbox="673 1071 1172 1459" data-label="Image"> </div> <p>CATATAN: Fungsi ini mungkin mengubah lebar gambar tampilan. Gunakan fungsi 'Horizontal' dari menu 'Posisi' untuk meletakkan gambar tampilan di tengah layar.</p>

	<p>Color Settings (Penyetelan Warna):</p>	<p>Mengatur temperatur dan kejenuhan warna.</p> <div data-bbox="678 226 1166 609" data-label="Image"> </div> <p>Normal Preset (sRGB) (Prasetel Normal (RGB standar)): Dipilih untuk memperoleh setelan warna default (pabrik).</p> <p>Blue Preset (Prasetel Biru): Setelan warna ini memberi warna kebiru-biruan yang digunakan untuk aplikasi berbasis teks seperti spreadsheet, pemrograman, editor teks, dan sebagainya.</p> <p>Red Preset (Prasetel Merah): Setelan warna ini memberi warna kemerah-merahan yang digunakan untuk aplikasi yang intensif warna seperti penyuntingan gambar foto, multimedia, film, dan sebagainya.</p> <p>User Preset (Prasetel Pengguna): Gunakan tombol +/- untuk meningkatkan atau mengurangi masing-masing dari ketiga warna tersebut (R, G, B) secara terpisah, dengan kenaikan satu digit, mulai dari '0' sampai '100'.</p> <p>CATATAN: 'Temperatur warna' adalah ukuran 'kehangatan' warna gambar (merah/hijau/biru). Maka, dua prasetel yang tersedia ('Biru' dan 'Merah') cenderung ke warna biru dan merah. Pilih masing-masing warna untuk melihat bagaimana masing-masing warna sesuai dengan mata Anda; atau gunakan opsi 'Prasetel Pengguna' untuk menyesuaikan setelan warna dengan pilihan Anda yang paling pas.</p>
    	<p>OSD Settings (Penyetelan OSD):</p> <p>Horizontal Position (Posisi Horizontal):</p> <p>Vertical Position (Posisi Vertikal):</p> <p>OSD Hold Time (Waktu Mempertahankan OSD):</p> <p>OSD Lock (Pengunci OSD):</p>	<p>Setiap kali OSD terbuka, dia muncul di tempat yang sama di layar. 'Penyetelan OSD' (horizontal/vertikal) memberi kontrol untuk tempat ini.</p> <p>Tombol - dan + menggerakkan OSD ke kiri dan ke kanan.</p> <p>Tombol - dan + menggerakkan OSD turun dan naik.</p> <p>OSD tetap aktif selama dia dipakai. 'Waktu Mempertahankan OSD': Menyetel lama waktu OSD akan tetap aktif setelah terakhir kali Anda menekan tombol. Gunakan tombol - dan + untuk mengatur slider dengan kenaikan 5 detik, mulai dari 5 sampai 60 detik.</p> <p>CATATAN: 'Waktu Mempertahankan OSD' default adalah 20 detik.</p> <p>Mengontrol akses pengguna ke pengaturan. Jika 'Ya' (+) dipilih, maka tidak ada pengaturan pengguna yang diizinkan. Semua tombol, kecuali Menu, dikunci.</p> <p>Semua tombol dapat dikunci atau dibuka. Tekan tombol 'Menu' selama 15 detik untuk membuka menu OSD.</p> <div data-bbox="678 1396 1166 1753" data-label="Image"> </div> <p>CATATAN: Ketika OSD dikunci, menekan tombol 'Menu' akan membawa pengguna langsung ke menu 'Penyetelan OSD', dengan 'Pengunci OSD' yang telah dipilih sebelumnya pada saat masuk. Pilih 'Tidak' (-) untuk membuka dan memungkinkan akses pengguna ke semua setelan yang bisa diterapkan.</p>
	<p>Language (Bahasa):</p>	<p>Bahasa menyetel OSD ke salah satu dari delapan bahasa (Inggris, Spanyol, Prancis, Belanda, Jepang, Portugis Brasil, Rusia, Cina Sederhana).</p>



CATATAN: Bahasa yang dipilih hanya mempengaruhi bahasa OSD. Bahasa tersebut tidak mempengaruhi perangkat lunak apa saja yang berjalan di komputer.



Factory Reset (Setel Ulang Pabrik):

Setel Ulang Pabrik mengembalikan setelan ke nilai prasetel pabrik untuk kelompok fungsi yang dipilih.

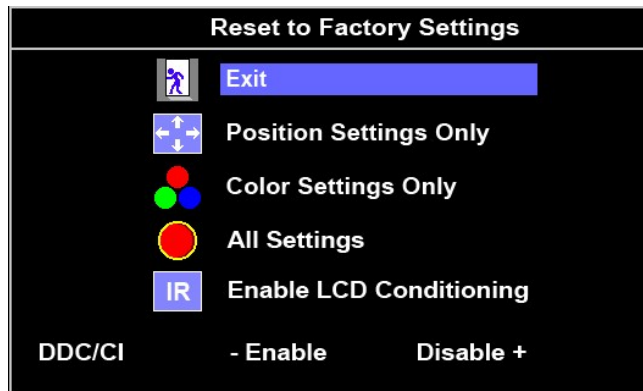

Keluar digunakan untuk keluar dari menu **Setel Ulang Pabrik**.

Untuk **Semua setelan**, semua setelan yang dapat diatur pengguna disetel ulang sekaligus kecuali **Setelan bahasa**.

IR - Fitur ini akan membantu mengurangi kasus-kasus kecil seperti retensi gambar.

Mengaktifkan Pengondisian LCD: Jika gambar tampak tidak bergerak pada monitor, pilih **Pengondisian LCD** untuk membantu menghilangkan retensi gambar. Menggunakan fitur Pengondisian LCD mungkin memerlukan waktu beberapa jam. Kasus retensi gambar yang parah dikenal sebagai burn-in, fitur Pengondisian LCD tidak menghilangkan burn-in.

CATATAN: Gunakan Pengondisian LCD hanya ketika mengalami masalah dengan retensi gambar.

Pesan peringatan di bawah ini muncul setelah pengguna memilih "Aktifkan Pengondisian LCD".

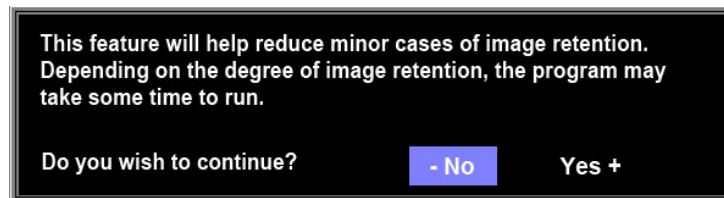

CATATAN: Tekan tombol apa saja pada monitor untuk menghentikan Pengondisian LCD kapan saja.

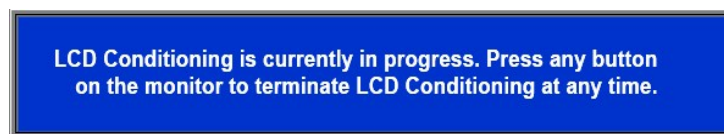

DDC/CI (Display Data Channel/Command Interface) memungkinkan Anda mengatur parameter monitor (kecerahan, keseimbangan, dsb.) melalui aplikasi perangkat lunak pada PC Anda.

Pilih **Nonaktifkan** untuk menonaktifkan fitur ini.

Untuk mendapatkan pengalaman pengguna terbaik dan kinerja optimum monitor Anda, selalu aktifkan fitur ini.

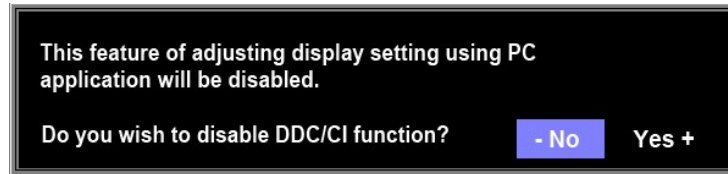

CATATAN: Jika pengguna memilih 'nonaktifkan' untuk DDC/CI, maka akan muncul pesan peringatan di layar. Kemudian pengguna dapat memilih Ya atau Tidak sesuai keperluan.

Pesan Peringatan OSD

Pesan peringatan mungkin muncul di layar yang mengindikasikan monitor tidak sinkron.

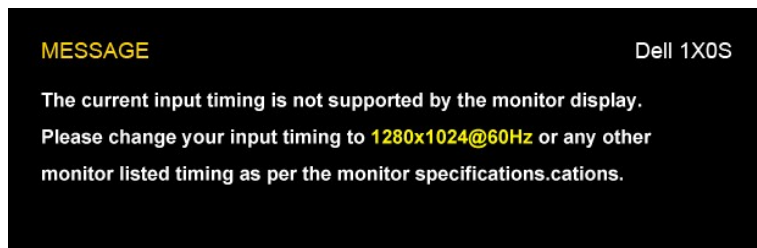

Ini berarti bahwa monitor tidak dapat melakukan sinkronisasi dengan sinyal yang diterimanya dari komputer. Mungkin sinyal terlalu tinggi atau terlalu rendah untuk digunakan oleh monitor. Lihat [Spesifikasi](#) untuk mengetahui rentang frekuensi Horizontal dan Vertikal yang dapat diterima monitor ini. Mode yang direkomendasikan adalah 1280 X 1024 @ 60Hz.

 **CATATAN:** Kotak dialog melayang 'Dell - Pemeriksaan Fitur Uji Diri' muncul pada layar jika monitor tidak dapat menerima sinyal video.

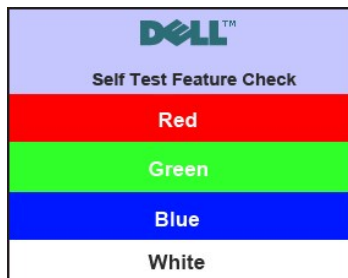

Kadang-kadang, tidak ada pesan peringatan yang muncul, tetapi layar kosong. Hal ini juga mengindikasikan bahwa monitor tidak dapat melakukan sinkronisasi dengan komputer.

Lihat [Pemecahan Masalah](#) untuk mendapatkan informasi selengkapnya.

Menyetel Resolusi Maksimum

Untuk menyetel resolusi maksimum bagi monitor.

1. Klik kanan pada desktop dan pilih **Properti**.
2. Pilih tab **Penyetelan**.
3. Setel resolusi layar ke 1280x1024.
4. Klik **OK**.

Jika Anda tidak melihat 1280x1024 sebagai opsi, Anda mungkin perlu memperbarui driver grafis Anda. Bergantung pada komputer Anda, lakukan salah satu prosedur berikut ini.

Jika Anda mempunyai desktop atau komputer portabel Dell:

- o Kunjungi support.dell.com, masukkan tag layanan Anda, dan download driver terbaru untuk kartu grafis Anda.

Jika Anda menggunakan komputer (portabel atau desktop) non-Dell:

- o Kunjungi situs dukungan untuk komputer Anda dan download driver grafis terbaru.
- o Kunjungi situs web kartu grafis Anda dan download driver grafis terbaru.

Menggunakan Dell Soundbar (Opsional)

Dell Soundbar adalah sistem stereo dengan dua saluran yang dapat dipasang pada layar panel datar Dell. Soundbar mempunyai potensio putar dan kontrol hidup/mati untuk mengatur tingkat sistem secara keseluruhan, LED biru untuk indikasi daya, dan dua jack headset audio.

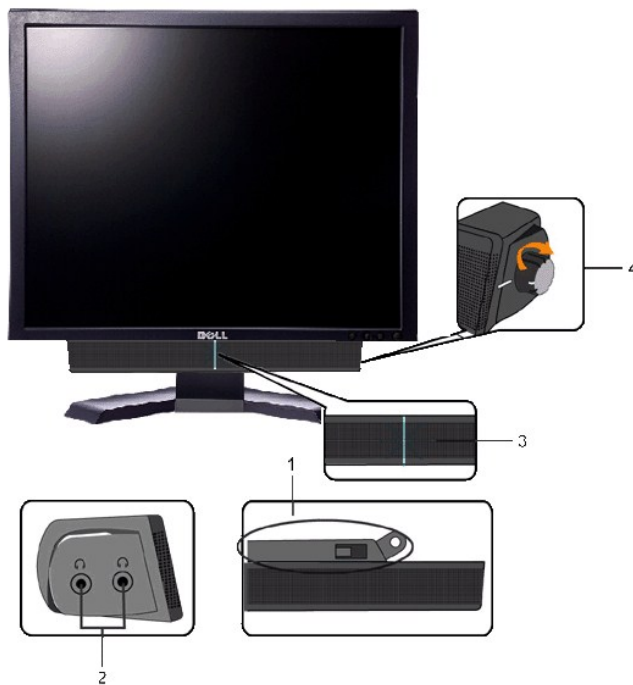

1. Mekanisme pemasangan
2. Konektor headphone
3. Indikator daya
4. Kontrol Daya/Volume

Menggunakan Kemiringan

Kemiringan

Dengan pedestal terintegrasi, Anda dapat memiringkan monitor untuk mendapatkan sudut pandang yang paling nyaman.



 **CATATAN:** Penyangga dilepas ketika monitor dikirim dari pabrik.

[Kembali ke Halaman Isi](#)

[Kembali ke Halaman Isi](#)

Menyetel Monitor Anda

Monitor Panel Datar Dell™ E170S/E190S

Petunjuk penting untuk menyetel resolusi layar ke 1280x1024 (Maksimum)

Untuk mendapatkan kinerja tampilan yang optimal sewaktu menggunakan sistem pengoperasian Microsoft Windows®, setel resolusi layar ke 1280x1024 piksel dengan melakukan langkah-langkah berikut:

1. Klik kanan pada desktop dan klik **Properti**.
2. Pilih tab **Penyetelan**.
3. Gerakkan slider-bar ke kanan dengan menekan dan menahan tombol kiri mouse dan atur resolusi layar ke **1280x1024**.
4. Klik **OK**.

Jika Anda tidak melihat **1280x1024** sebagai opsi, Anda mungkin perlu memperbarui driver grafis Anda. Harap pilih skenario di bawah ini yang paling tepat menjelaskan sistem komputer yang Anda gunakan, dan ikuti petunjuk yang diberikan:

1: [Jika Anda mempunyai desktop Dell™ atau komputer portabel Dell™ dengan akses internet.](#)

2: [Jika Anda mempunyai desktop, komputer portabel, atau kartu grafis non Dell™.](#)

[Kembali ke Halaman Isi](#)

Monitor Panel Datar Dell™ E170S/E190S

● [Panduan Pengguna](#)

● [Petunjuk penting untuk menyetel resolusi layar ke 1280x1024 \(Maksimum\)](#)

Informasi dalam dokumen ini bisa berubah tanpa pemberitahuan.
Hak cipta © 2009 Dell Inc. Semua hak cipta dilindungi undang-undang.

Dilarang keras mereproduksi semua materi ini dengan cara apa pun juga tanpa izin tertulis dari Dell Inc.

Merek-merek dagang yang digunakan dalam naskah ini: *Dell* dan logo *DELL* logo, adalah merek dagang dari Dell Inc; *Microsoft* dan *Windows* adalah merek dagang atau merek dagang terdaftar Microsoft Corporation di Amerika Serikat dan/atau negara-negara lain. *ENERGY STAR* adalah merek dagang terdaftar Badan Perlindungan Lingkungan A.S. Sebagai mitra ENERGY STAR, Dell Inc. telah menetapkan bahwa produk ini memenuhi pedoman ENERGY STAR untuk efisiensi energi.

Merek dagang dan nama dagang lainnya mungkin digunakan dalam dokumen ini untuk mengacu pada entitas yang mengklaim merek dan nama atau mungkin produknya. Dell Inc. menafikan segala kepemilikan total atau sebagian merek dagang dan nama dagang selain miliknya sendiri.

Model E170Sb/E170Sc/E190Sb/E190Sf

Maret 2009 Rev.A01

[Kembali ke Halaman Isi](#)

Menyetel Monitor

Panduan Pengguna **Monitor Panel Datar Dell™ E170S/E190S**

- [Memasang Penyangga](#)
- [Menghubungkan Monitor](#)
- [Mengatur Kabel Anda](#)
- [Memasang Soundbar \(Opsional\)](#)
- [Melepas Penyangga](#)

Memasang Penyangga

CATATAN: Penyangga dilepas ketika monitor dikirim dari pabrik.

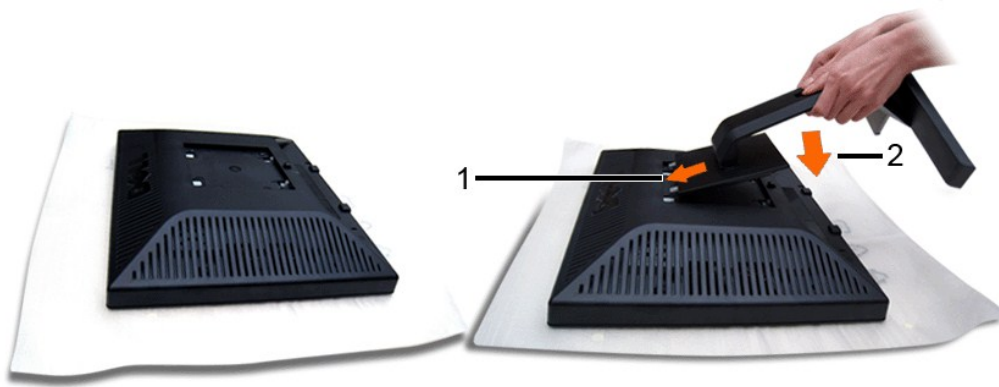

Lepaskan penutup monitor dan letakkan monitor di atasnya.

1. Paskan dua tab di bagian atas penyangga ke alur di bagian belakang monitor.
2. Turunkan penyangga sehingga daerah pemasangan monitor mengancing penyangga.

Menghubungkan Monitor Anda

PERHATIAN: Sebelum Anda memulai prosedur mana saja dalam bagian ini, ikuti [petunjuk keselamatan](#).

Untuk menghubungkan monitor ke komputer, lakukan langkah/petunjuk berikut:

1. Matikan komputer Anda dan cabut kabel daya.
2. Hubungkan kabel biru konektor layar (VGA analog) ke konektor video yang sesuai di bagian belakang komputer Anda.

Menghubungkan kabel biru VGA



CATATAN: Gambar hanya dipakai untuk tujuan ilustrasi. Penampilan komputer mungkin berbeda.

Setelah Anda selesai menghubungkan kabel VGA, ikuti prosedur di bawah ini untuk melakukan penyetelan monitor Anda:

1. Colokkan kabel daya komputer dan monitor ke stopkontak terdekat.
2. Hidupkan daya monitor dan komputer.
Jika monitor Anda menampilkan gambar, instalasi telah selesai. Jika monitor tidak menampilkan gambar, lihat [Memecahkan Masalah](#).

Mengatur Kabel Anda



Setelah memasang semua kabel yang diperlukan ke monitor dan komputer Anda (lihat [Menghubungkan Monitor Anda](#)), gunakan slot manajemen kabel untuk mengatur semua kabel seperti yang ditunjukkan di atas.

Memasang Soundbar (Opsional)



1. Dengan bekerja dari belakang monitor, pasang Soundbar dengan meluruskan dua slot dengan dua tab di sepanjang belakang bawah monitor.
2. Geser Soundbar ke kiri sampai Soundbar mengancing dengan benar.
3. Hubungkan Soundbar dengan konektor daya DC.
4. Masukkan jack stereo mini dari belakang Soundbar ke dalam jack keluaran audio komputer.

➔ **PEMBERITAHUAN:** Jangan menggunakan perangkat apa pun selain Dell Soundbar

Melepas Penyangga

Setelah meletakkan panel monitor di atas kain lembut atau bantal, tekan dan tahan tombol melepas penyangga, lalu lepas penyangga.



 CATATAN: Guna mencegah agar layar LCD tidak tergores saat melepas penyangga, pastikan bahwa monitor diletakkan di atas permukaan yang bersih.

[Kembali ke Halaman Isi](#)

[Kembali ke Halaman Isi](#)

Memecahkan Masalah

Panduan Pengguna Monitor Panel Datar Dell™ E170S/E190S

- [Uji Diri](#)
- [Diagnostik Terintegrasi](#)
- [Masalah Umum](#)
- [Masalah Spesifik Produk Ini](#)
- [Memecahkan Masalah Dell™ Soundbar \(Opsional\)](#)

 **PERHATIAN:** Sebelum Anda memulai prosedur mana saja dalam bagian ini, ikuti [Petunjuk Keselamatan](#).

Uji Diri

Monitor Anda mempunyai fitur uji diri yang memungkinkan Anda memeriksa apakah monitor berfungsi dengan baik. Jika monitor dan komputer Anda dihubungkan dengan baik tetapi layar monitor tetap gelap, jalankan uji diri monitor dengan melakukan langkah-langkah berikut:

1. Matikan baik komputer maupun monitor Anda.
2. Cabut kabel video dari bagian belakang komputer. Untuk memastikan pengoperasian Uji-Diri yang tepat, lepaskan kabel-kabel analog (konektor biru) dari bagian belakang komputer.
3. Hidupkan monitor.

Kotak dialog melayang 'Dell™ - Pemeriksaan Fitur Uji Diri' seharusnya muncul di layar (pada latar belakang hitam) jika monitor tidak dapat menerima sinyal video dan monitor bekerja dengan benar. Pada saat dalam mode uji diri, LED daya tetap hijau. Bergantung pada masukan yang dipilih, salah satu kotak dialog yang ditunjukkan di bawah ini juga akan terus menggulung layar.

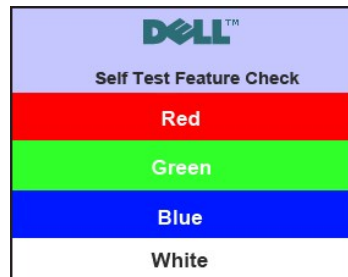

4. Kotak ini juga muncul selama pengoperasian sistem normal jika kabel video menjadi terlepas atau rusak.
5. Matikan monitor Anda dan hubungkan kembali kabel video; lalu hidupkan baik komputer maupun monitor Anda.

Jika monitor Anda tetap kosong setelah Anda menggunakan prosedur sebelumnya, periksa pengontrol video dan sistem komputer Anda; monitor Anda berfungsi dengan baik.

Diagnostik Terintegrasi

Monitor Anda mempunyai alat diagnostik terintegrasi yang membantu Anda menentukan apakah ketidaknormalan layar yang sedang Anda alami merupakan masalah inheren, atau dengan komputer dan kartu video.

 **CATATAN:** Anda dapat menjalankan diagnostik terintegrasi hanya ketika kabel video dicabut dan monitor berada dalam *mode uji diri*.

Untuk menjalankan diagnostik terintegrasi:

1. Pastikan bahwa layar bersih (tidak ada partikel debu pada permukaan layar).
2. Cabut kabel video dari bagian belakang komputer atau monitor. Monitor kemudian masuk ke mode uji diri.
3. Di panel depan, tekan dan tahan tombol **Menu (tombol 1)** dan **+ (tombol 3)** pada panel depan, sekaligus selama 2 detik. Muncul layar abu-abu.

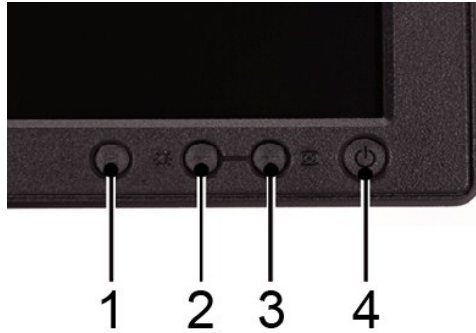

4. Periksa layar dengan teliti untuk mengetahui adanya ketidaknormalan.
5. Tekan tombol + (**tombol 3**) pada panel depan lagi. Warna layar berubah menjadi merah.
6. Periksa tampilan untuk mengetahui adanya ketidaknormalan.
7. Ulangi langkah 5 dan 6 untuk memeriksa tampilan dengan layar yang berwarna hijau, biru dan putih.

Tes ini selesai apabila tampak layar putih. Untuk keluar, tekan + (**tombol 3**) lagi.

Jika Anda tidak mendeteksi adanya ketidaknormalan layar setelah menggunakan alat diagnostik terintegrasi, maka monitor berfungsi dengan baik. Periksa kartu video dan komputer.

Pesan Peringatan OSD

Untuk masalah yang terkait dengan OSD, lihat [Pesan Peringatan OSD](#).

Masalah Umum

Tabel berikut ini berisi informasi umum tentang masalah monitor secara umum yang mungkin Anda temui dan kemungkinan solusinya.

Gejala Umum	Yang Anda Alami	Kemungkinan Solusi
Tidak ada Video/LED Daya mati	Tidak ada gambar	<ul style="list-style-type: none"> 1 Pastikan bahwa kabel video yang menghubungkan monitor dan komputer dihubungkan benar dan erat. 1 Pastikan bahwa stopkontak daya berfungsi dengan benar dengan menggunakan pe listrik yang lain. 1 Pastikan bahwa tombol daya ditekan sepenuhnya.
Tidak ada Video/LED Daya hidup	Tidak ada gambar atau tidak ada kecerahan	<ul style="list-style-type: none"> 1 Tingkatkan kontrol kecerahan & kontras melalui OSD. 1 Lakukan Pemeriksaan Fitur Uji Diri monitor. 1 Periksa untuk mengetahui apakah pin pada konektor kabel video bengkok atau patah. 1 Jalankan diagnostik terintegrasi.
Fokus Lemah	Gambar kabur, samar-samar, berbayang	<ul style="list-style-type: none"> 1 Lakukan Pengaturan Otomatis melalui OSD. 1 Atur kontrol Fase dan Clock Piksel melalui OSD. 1 Hilangkan kabel ekstensi video. 1 Setel ulang monitor ke Setelan Pabrik.
Video Goyah/Bergetar	Gambar bergelombang atau gerakan halus	<ul style="list-style-type: none"> 1 Lakukan Pengaturan Otomatis melalui OSD. 1 Atur kontrol Fase dan Clock Piksel melalui OSD. 1 Setel ulang monitor ke Setelan Pabrik. 1 Periksa faktor lingkungan. 1 Pindahkan monitor dan tes di ruangan lain.
Piksel Hilang	Ada bintang-bintang di layar LCD	<ul style="list-style-type: none"> 1 Lakukan siklus mematikan dan menghidupkan daya. 1 Piksel yang mati selamanya merupakan cacat alami yang dapat terjadi dalam teknol 1 Jalankan diagnostik terintegrasi.
Piksel Terjebak	Ada bintang-bintang terang di layar LCD	<ul style="list-style-type: none"> 1 Lakukan siklus mematikan dan menghidupkan daya. 1 Piksel yang mati selamanya merupakan cacat alami yang dapat terjadi dalam teknol 1 Jalankan diagnostik terintegrasi.
Masalah Kecerahan	Gambar terlalu suram atau terlalu cerah	<ul style="list-style-type: none"> 1 Setel ulang monitor ke Setelan Pabrik. 1 Pengaturan Otomatis melalui OSD. 1 Atur kontrol kecerahan & kontras melalui OSD.
Distorsi Geometris	Layar tidak terpusat dengan benar	<ul style="list-style-type: none"> 1 Setel ulang monitor ke Setelan Pabrik. 1 Pengaturan Otomatis melalui OSD. 1 Atur kontrol kecerahan & kontras melalui OSD.
Garis Horizontal/Vertikal	Ada satu garis atau lebih pada layar	<ul style="list-style-type: none"> 1 Setel ulang monitor ke Setelan Pabrik. 1 Lakukan Pengaturan Otomatis melalui OSD.

		<ul style="list-style-type: none"> 1 Atur kontrol Fase dan Clock Piksel melalui OSD. 1 Lakukan Pemeriksaan Fitur Uji Diri monitor dan tentukan apakah garis ini juga ada di uji diri. 1 Periksa untuk mengetahui apakah pin pada konektor kabel video bengkok atau patah.
Masalah Sinkronisasi	Layar teracak atau tampak robek	<ul style="list-style-type: none"> 1 Setel ulang monitor ke Setelan Pabrik. 1 Lakukan Pengaturan Otomatis melalui OSD. 1 Atur kontrol Fase dan Clock Piksel melalui OSD. 1 Lakukan Pemeriksaan Fitur Uji Diri monitor untuk menentukan apakah layar teracak dalam mode uji diri. 1 Periksa untuk mengetahui apakah pin pada konektor kabel video bengkok atau patah. 1 Start ulang komputer dalam <i>mode aman</i>.
Masalah Yang Terkait Keselamatan	Tampak tanda asap atau percikan	<ul style="list-style-type: none"> 1 Jangan melakukan langkah pemecahan masalah. 1 Segera Hubungi Dell.
Masalah Terputus-putus	Monitor hidup & mati	<ul style="list-style-type: none"> 1 Pastikan bahwa kabel video yang menghubungkan monitor ke komputer dihubungkan benar dan erat. 1 Setel ulang monitor ke Setelan Pabrik. 1 Lakukan Pemeriksaan Fitur Uji Diri monitor untuk menentukan apakah masalah yang putus itu terjadi dalam mode uji diri.
Warna Hilang	Warna gambar berkurang	<ul style="list-style-type: none"> 1 Lakukan Pemeriksaan Fitur Uji Diri monitor. 1 Pastikan bahwa kabel video yang menghubungkan monitor ke komputer dihubungkan benar dan erat. 1 Periksa untuk mengetahui apakah pin pada konektor kabel video bengkok atau patah.
Warna Salah	Warna gambar tidak bagus	<ul style="list-style-type: none"> 1 Ubah warna ke "Prasetel Pengguna" 1 Atur nilai R/G/B "Prasetel Pengguna"
Retensi gambar dari gambar statis yang ditinggalkan pada monitor untuk periode waktu yang lama	Bayangan lemah dari gambar statis yang ditampilkan tampak pada layar	<ul style="list-style-type: none"> 1 Gunakan fitur Manajemen Daya untuk selalu mematikan monitor ketika tidak dipakai informasi selengkapnya, lihat Mode Manajemen Daya. 1 Atau, gunakan screensaver yang berubah dengan dinamis.

Masalah Spesifik Produk Ini

GEJALA SPESIFIK	YANG ANDA ALAMI	KEMUNGKINAN SOLUSI
Gambar layar terlalu kecil	Gambar terpusat pada layar, tetapi tidak mengisi seluruh area pandang	<ul style="list-style-type: none"> 1 Lakukan setel ulang monitor pada "Setel Ulang Pabrik"
Tidak dapat mengatur monitor dengan tombol pada panel depan	OSD tidak muncul pada layar	<ul style="list-style-type: none"> 1 Matikan monitor dan cabut kabel daya lalu colokkan kembali dan hidupkan
Tidak Ada Sinyal Masukan ketika kontrol pengguna ditekan	Tidak ada gambar, lampu LED hijau. Ketika menekan "+", "-", atau tombol "Menu", muncul pesan "Tidak ada sinyal masukan".	<ul style="list-style-type: none"> 1 Periksa sumber sinyal. Pastikan bahwa komputer tidak berada dalam mode hemat menggerakkan mouse atau menekan tombol apa saja pada keyboard. 1 Periksa apakah kabel sinyal dihubungkan dan dipasang dengan benar. Colokkan ke sinyal jika perlu. 1 Boot ulang komputer atau pemutar video.
Monitor tidak akan memenuhi seluruh layar.	Gambar tidak memenuhi tinggi atau lebar layar.	<ul style="list-style-type: none"> 1 Karena format DVD yang tidak standar, monitor mungkin tidak menampilkan gambar penuh.

Memecahkan Masalah Dell™ Soundbar (Opsional)

GEJALA UMUM	YANG ANDA ALAMI	KEMUNGKINAN SOLUSI
Tidak Ada Suara	Soundbar mempunyai daya - indikator daya hidup.	<ul style="list-style-type: none"> 1 Colokkan kabel line-in audio ke jack keluaran audio komputer. 1 Setel semua kontrol volume Windows ke maksimum. 1 Mainkan beberapa konten audio pada komputer (yaitu CD audio, atau MP3). 1 Putar tombol Daya/Volume pada Soundbar searah jarum jam ke setelan volume yang tinggi. 1 Bersihkan dan pasang kembali konektor line-in audio. 1 Tes Soundbar dengan menggunakan sumber audio yang lain (yaitu pemutar CD portabel).
Suara Terdistorsi	Kartu suara komputer digunakan sebagai sumber audio.	<ul style="list-style-type: none"> 1 Hilangkan penghalang apa saja antara Soundbar dan pengguna. 1 Konfirmasikan bahwa konektor line-in audio dimasukkan seluruhnya ke dalam jack. 1 Setel semua kontrol volume Windows ke titik tengah.

		<ul style="list-style-type: none"> 1 Kurangi volume aplikasi audio. 1 Putar tombol Daya/Volume pada Soundbar berlawanan arah jarum jam ke setelan lebih rendah. 1 Bersihkan dan pasang kembali konektor line-in audio. 1 Tentukan masalah kartu suara komputer. 1 Tes Soundbar dengan menggunakan sumber audio yang lain (yaitu pemutar CD portabel).
Suara Terdistorsi	Sumber audio lain digunakan.	<ul style="list-style-type: none"> 1 Hilangkan penghalang apa saja antara Soundbar dan pengguna. 1 Konfirmasikan bahwa konektor line-in audio dimasukkan seluruhnya ke dalam jack audio. 1 Kurangi volume sumber audio. 1 Putar tombol Daya/Volume pada Soundbar berlawanan arah jarum jam ke setelan lebih rendah. 1 Bersihkan dan pasang kembali konektor line-in audio.
Keluaran Suara Tidak Seimbang	Suara hanya dari satu sisi Soundbar	<ul style="list-style-type: none"> 1 Hilangkan penghalang apa saja antara Soundbar dan pengguna. 1 Konfirmasikan bahwa konektor line-in audio dimasukkan seluruhnya ke dalam jack atau sumber audio. 1 Setel semua kontrol keseimbangan Windows (L-R) ke titik tengah. 1 Bersihkan dan pasang kembali konektor line-in audio. 1 Tentukan masalah kartu suara komputer. 1 Tes Soundbar dengan menggunakan sumber audio yang lain (yaitu pemutar CD portabel).
Volume Kecil	Volume terlalu kecil	<ul style="list-style-type: none"> 1 Hilangkan penghalang apa saja antara Soundbar dan pengguna. 1 Putar tombol Daya/Volume pada Soundbar searah jarum jam ke setelan volume maksimum. 1 Setel semua kontrol volume Windows ke maksimum. 1 Naikkan volume aplikasi audio. 1 Tes Soundbar dengan menggunakan sumber audio yang lain (yaitu pemutar CD portabel).

[Kembali ke Halaman Isi](#)